

Ag Leader®

VERNETZEN

SIE IHREN BETRIEB ZU JEDER JAHRESZEIT



Lensahn · Telefon: 04363/9020-0
www.rodentech.de



PRODUKTE & DIENSTLEISTUNGEN



Die umfassende Lösung für Ihren Betrieb beginnt mit dem InCommand-Display

S.4

Lenkhilfe und Lenksysteme



S.8

Aussaat



S.10

Ausbringung



S.12

Ernte



S.14

Wassermanagement



S.16

Datenmanagement



S.18





DIE UMFASSENDE LÖSUNG

FÜR IHREN BETRIEB BEGINNT MIT DEM INCOMMAND-DISPLAY



Entdecken Sie das perfekte Paket für Ihren Betrieb unter
www.AgLeader.com

VERGLEICH DER DISPLAY-FUNKTIONEN

InCommand 1200



InCommand 800



DISPLAY-FUNKTIONEN	InCommand 1200	InCommand 800
Displaygröße	30,7 cm	21,3 cm
Streich-Gesten	✓	✓
Split-Screen	✓	✓
Vorgewende	✓	✓
Multi-Produkt-Steuerung	Bis zu 8	Bis zu 3
Kamera-Unterstützung	4	4
AgFiniti	✓	✓
DisplayCast	✓	✓
Ausbringmengenskalierung	✓	✓
Remote-Anzeige	✓	✓
LENKHILFE UND LENKSYSTEME		
Lichtbalken-Lenkhilfe	✓	✓
Mechanischer Lenkassistent	✓	✓
Hydraulischer Lenkautomat	✓	✓
GLIDE, SBAS (WAAS/EGNOS), TerraStar, RTK	✓	✓
SmartPath	✓	✓
Fahrgassen	✓	✓
StableLoc	✓	✓
AUSSAAT/PFLANZEN		
Hybrid-/Sorten-Erfassung	✓	✓
Variable Aussaatmengen	✓	✓
Sämaschinen-Teilbreitensteuerung (AutoSwath)	36 Teilbreiten	36 Teilbreiten
Split-Planter Aufzeichnung	✓	✓
Sämaschinen-Bestandsüberwachung	✓	✓
Erweiterte Saatgutüberwachung	✓	✓
Hydraulische Schardruck-Erfassung	✓	✓
Sämaschinen-Performance pro Reihe	✓	✓
Unterstützung von SureDrive, SureForce, SureSpeed	✓	✓
AUSBRINGSTEUERUNG		
Flüssigkeits-Ausbringsteuerung		
Flüssigkeits-Teilbreitenschaltung	36 Teilbreiten	36 Teilbreiten
RightSpot – Einzeldüzenschaltung	144 Düsen	✓
Gestängehöhenführung	✓	✓
Überwachung der Tröpfchengröße	✓	✓
Druckbasierte Steuerung	✓	✓
Kurvenausgleich	✓	✓
Statusüberwachung NH3-Dampf	✓	✓
SmartReport	✓	✓
Festdünger-Ausbringsteuerung		
Behälter-Reihenfolgeplanung	✓	✓
Schleuderstreuer-Steuerung	✓	✓
Multi-Produkt-Steuerung	✓	✓
Strip-Till-Ausbringung	✓	✓
SmartReport	✓	✓
ERTRAGSÜBERWACHUNG		
Getreideernte	✓	✓
Sortenverfolgung	✓	✓
Laden verschiedener Sortenkarten	✓	✓
WASSERMANAGEMENT		
Topographiekarten	✓	✓
Datenerhebung	✓	✓
Intellislope Pflugsteuerung	✓	✓
ISOBUS		
Universal-Terminal-Unterstützung	✓	✓
Task-Controller	✓	✓
Kontrolle der Flüssigkeitsanwendung	✓	✓

DAS LEISTUNGSSTARKE DUO



AgFiniti und InCommand arbeiten zusammen, um alle Ihre Maschinen, Displays und Geräte mit den aktuellsten Daten in Ihrem Betrieb zu verbinden.

-  Synchronisieren Sie alle Ihre Displays und Geräte
-  Live-Karten und Statistiken vom Feld
-  Displays aus der Ferne anzeigen
-  Kommunikation von Display zu Display
-  Mehrjährige Analysen und Abfragen
-  Schnelle Berechnung von Ausbringungsmengen
-  ISOBUS-Kompatibilität (Universal Terminal)
-  Ganzjahresfunktion
-  Split-Screen-Funktion
-  Reihe-für-Reihe Dokumentation
-  Drahtlose Konnektivität im ganzen Betrieb





MEHR ARBEITEN, WENIGER STRESS

Von der Einstiegsklasse bis zum genauesten Lenksystem auf dem Markt bietet Ag Leader eine Lösung für jeden Betrieb.



Unerreichte Lenkpräzision:

GPS 7000, GPS 7500:

Ag Leader hat ein vollständiges Sortiment an GPS-Empfängern, Basisstationen und Genauigkeitsstufen für alle Anforderungen Ihres Betriebs.

	GLIDE	WAAS/EGNOS	TerraStar	RTK
GPS 7000	✓	✓	✓	
GPS 7500	✓	✓	✓	✓

TerraStar ist mit dem GPS 7000 freischaltbar.



SteadySteer:

SteadySteer bietet eine Lenkautomatik für Fahrzeuge ohne hydraulisches Lenkventil. Einfache Integration und Übertragbarkeit gibt es als Zugabe.



SteerCommand Z2:

SteerCommand Z2 bietet eine integrierte hydraulische Lenkung direkt über den CAN-Bus des Fahrzeugs oder ein Hydraulikventil für überragende automatische Lenkperformance.



SteerCommand mit DualTrac:

Müssen Sie es langsam angehen? DualTrac ist eine hochgenaue Doppelantennen-Lenklösung für jede Geschwindigkeit im Betrieb bis zu 0,08 km/h.





LEISTUNGSSTARKE WERKZEUGE

Sie können Probleme mit der Sämaschine rasch erkennen, bevor sie auf dem Feld zu Ertragseinbußen führen. Auslassungen, Überlappungen, Vereinzlung und vieles mehr wird auf InCommand-Display rasch erkannt.



Tools für jede Sämaschine:

SureSpeed:

Säen Sie präzise mit 19 km/h, aber auch bei niedrigeren Geschwindigkeiten. Die perfekte Aussaat hat Priorität, die Geschwindigkeit ist eine Zugabe.



SureForce:

Der hydraulische Schardruck von SureForce mit Hubvorrichtung sorgt für eine ideale Sättiefe der Säeinheit unabhängig von Bodenart, Bedingungen oder Verdichtung.



SureDrive:

Der elektrische Antrieb SureDrive wird direkt auf die vorhandene Sämaschine montiert und sorgt für stabilen Säradantrieb für variable Ausbringmengen, Kurvenausgleich und Reihenabschaltung mit weniger Wartungsaufwand.

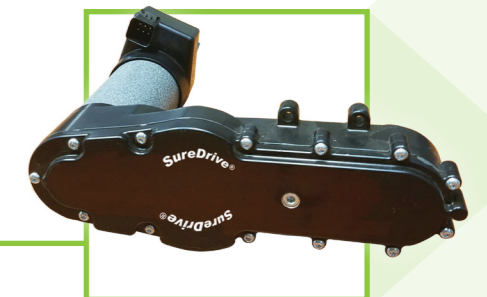

SureStop:

Reihenkupplungen wie SureStop bieten eine der besten Renditen für Ihre Precision Farming-Investition. Saatgut sparen, Geld sparen.





AUSBRINGSTEUERUNG,

DIE ALLEN AKTUELLEN HERAUSFORDERUNGEN GEWACHSEN IST

Die nächste Generation von DirectCommand reduziert die Komplexität der Ausbringung mit unübertroffener Transparenz über das InCommand-Display. Maximieren Sie die Effektivität von Eingaben mit vielen Optionen für eine präzise Ausbringsteuerung.

Die richtigen Tools für die Ausbringung

DirectCommand Granular:

Präzise Kontrolle der Ausringmenge von Festdünger mit dem Schleuderstreuer oder Strip-Till-Streuer. Unterstützt variable Mengen und mehrere Steuerkanäle für Multi-Produkt-Ausbringung.

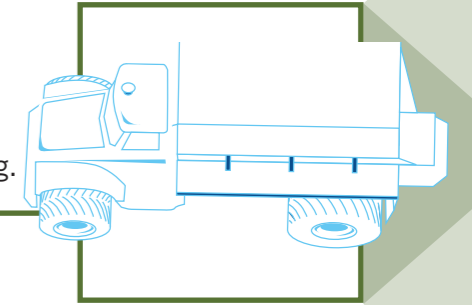

DirectCommand L2:

Mit der Steuerung über das InCommand-Display können Sie variable Mengen und Teilbreitenschaltung für die Spritze, den NH₃-Streuer oder den Flüssigdüngerstreuer einstellen. ISOBUS-kompatibler Controller ebenfalls erhältlich.

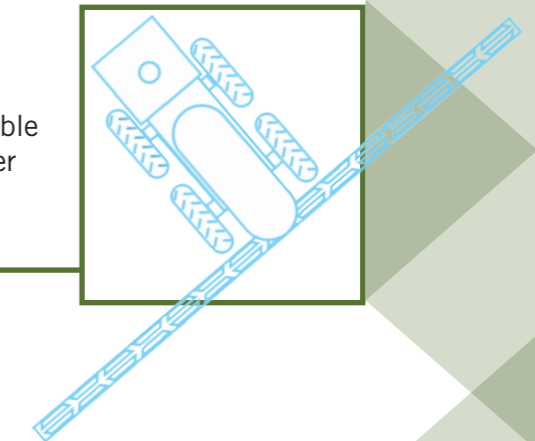

RightSpot:

Bringen Sie Ihre Spritze auf die nächste Stufe an Genauigkeit und Leistung. Die automatische Teilbreitenschaltung und der Kurvenausgleich für jede Düse sorgen dafür, dass jeder Feldbereich genau die richtige Sprühmenge erhält. Mit der unabhängigen Mengen- und Druckregelung können Sie in schwierigem Gelände zuverlässig und flexibel arbeiten und die Produktivität maximieren

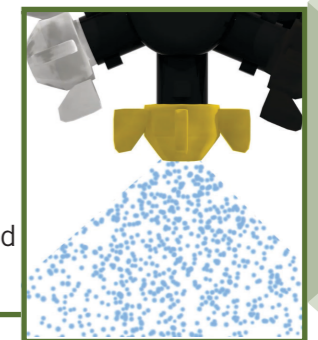



VERTRAUEN SIE NUR AUF DAS BESTE

Bei der Ernte verbindet InCommand zusammen mit AgFiniti ihren ganzen Betrieb über Displays, Geräte und Maschinen hinweg. Sie erfahren die Fortschritte auf dem Feld live einschließlich Karten und Statistiken zu Ertrag und Feuchtigkeit. Sie kennen den Standort der einzelnen Maschinen und wann es Zeit zum Abtanken ist.

Technologie für die Ernte:

Ertragsüberwachung:

Die Ertragsüberwachungstechnologie von Ag Leader hat mit dem ersten mobilen Monitor eine regelrechte Datenrevolution eingeläutet und heute ist sie die am weitesten verbreitete Ertragsüberwachung auf dem Markt. Sie können einfach die Bereiche der Ertragsmengen auf dem Feld sehen, Hintergrundkarten von gedrillten Sorten laden und ihre Leistung oder die Wirksamkeit eines Ausbringversuches oder einer Bodenart nachverfolgen.



CartACE:

CartACE verwendet bereits während des Abtankens die Lenkautomatik, um die Arbeit des Fahrers einfacher zu machen. Wenn es Zeit zum Abtanken ist, setzt sich der Traktor auf Knopfdruck in Bewegung und lenkt automatisch auf eine Linie direkt unter dem Abtankrohr des Mähdreschers. Die Lenkautomatik übernimmt die Lenkung, um den Maschinenführer beim genauen Entladen während der Fahrt zu unterstützen.

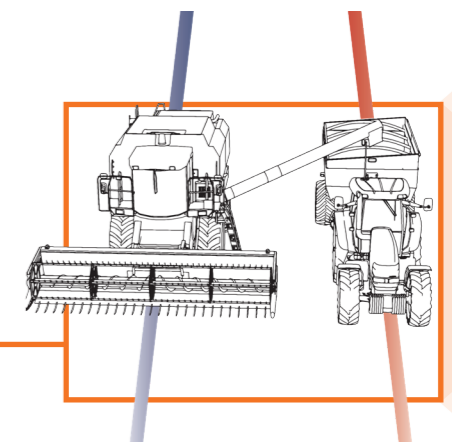



SELBST DRAINAGEN VERLEGEN

InCommand bietet zusammen mit Intellislope Kontrolle und Genauigkeit für das zuverlässige Verlegen von Gefällen ohne komplizierte Lasergeräte.



Werkzeuge zum Verlegen von Felddrainagen:

SMS Drainagenplanungssoftware:

Entwerfen Sie ganz einfach Drainagepläne und SMS überprüft sie auf Stichhaltigkeit und maximale Drainage- und Kosteneffizienz. Die Verbesserungen des Programms machen diesen Prozess so einfach wie nie zuvor.

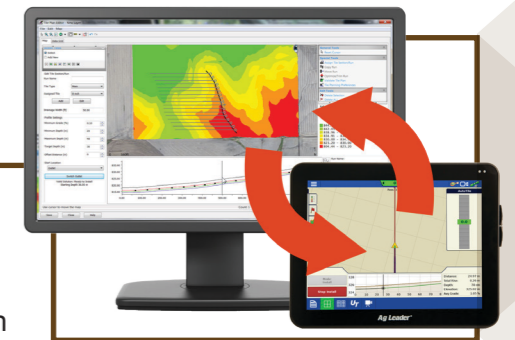

Intellislope:

Mit Intellislope und InCommand ist das Verlegen von Felddrainagen kinderleicht! Sammeln Sie zunächst vor der Verlegung der Drainage oder während der Arbeit mit dem Drainageflug und RTK GPS für Höhen- und Neigungsinformationen Daten zum Bodenprofil (Erhebung) der zu drainierenden Fläche. Geben Sie dann die Parameter ins Display ein, damit die Drainage so verlegt wird, dass sie für eine gute Entwässerung des Bodens sorgt. Verlegen Sie anschließend die Drainage nach dem zuvor erstellten Plan. Die AutoTile-Funktion stellt automatisch die Pflugtiefe ein, sodass die Schläuche optimal verlegt werden.



Soil-Max Pflug:

Intellislope ist ideal kombinierbar mit den Drainagepflügen von Soil-Max, einer hundertprozentigen Tochtergesellschaft von Ag Leader. Weitere Informationen über die Pflüge finden Sie unter soilmax.com





PLANEN, VERWALTEN, PROFITIEREN

Bei Precision Farming geht es nicht darum, ewig Zahlen auszuwerten und Daten zu analysieren. Es geht darum, Fragen zu beantworten, die Sie profitabler machen. Das ist die einfache Idee hinter den branchenführenden Datenmanagement-Tools, benutzerfreundlichen Entscheidungshilfen, mit denen Sie das Beste aus jedem Hektar machen können.

Leistungsstarke Tools zum Erkennen von Gewinnchancen:

SMS Software:

SMS Software unterstützt die meisten Dateitypen von Precision Farming-Displays, damit Sie alle Ihre Daten an einem Platz kombinieren und analysieren können. Mit leistungsstarken Analysetools können Sie Ihre Daten eingehender untersuchen und Bereiche für die Optimierung erkennen, darunter Feld-Referenzspurenverwaltung, Bodenproben, Ausbringungsmengen, Drainageplanung und vieles mehr. SMS lässt sich nahtlos mit AgFiniti integrieren, damit Sie diese Einblicke mit sich auf das Feld nehmen können.

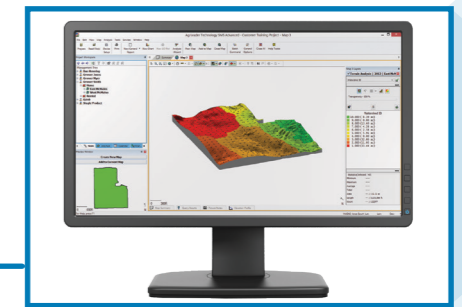

AgFiniti:

AgFiniti verbindet Ihren gesamten Betrieb, darunter Ihre Displays und Geräte, um Ihre Daten mit Ihrem Team einschließlich vertrauenswürdigen Beratern auszutauschen. Sie erhalten Zugriff auf historische und Echtzeitdaten für die Entscheidungsfindung unterwegs und für Einblicke in Ihre Felder.



Ag Leader[®] Technology

Ag Leader Technology, Inc. • 2202 S Riverside Dr, Ames, IA 50010 USA • www.agleader.com

EMEA office • Sluisweg 11, 6582 AG Heumen, The Netherlands
www.agleader.com • EMEA@Agleader.com



Lensahn · Telefon: 04363/9020-0
www.roden-landtechnik.de

Ag Leader behält sich das Recht vor, jederzeit und ohne Vorankündigung oder sonstige Verpflichtungen Änderungen an Konstruktion, Design und Spezifikationen sowie Verbesserungen vorzunehmen oder die Herstellung einzustellen. AgFiniti®, Ag Leader®, Ag Leader Technology®, AutoTile®, CartACE®, DirectCommand®, DisplayCast®, DualTrac®, InCommand®, Intellislope®, SeedCommand®, SmartPath®, StableLoc®, SteadySteer®, SteerCommand® Z2, SureDrive®, SureForce®, SureSpeed® sind eingetragene Marken von Ag Leader Technology Incorporated. AutoSwath™, RightSpot™, SmartReport™, SMS™ Software, sind Marken von Ag Leader Technology Incorporated. Copyright © 2022 Ag Leader Technology Incorporated. Die folgenden Marken sind jeweils im Besitz der nachstehenden Unternehmen: Apple® iPad®, Apple Store®, TerraStar – NovAtel, Inc.